

LORFLAM

Notice d'utilisation et
d'entretien
LORFLAM INSERT GAZ

Gamme GRANDE VISION PLUS

Cher propriétaire d'un appareil LORFLAM,

Vous avez choisi un appareil LORFLAM et nous vous en remercions.

Ce foyer LORFLAM GAZ est le fruit d'un long travail de recherche et de développement technique. Il a été conçu pour vous procurer un maximum de plaisir et de confort et vous apporter un style soigné et intemporel.

Si malgré le soin apporté à sa fabrication vous constatez une anomalie ou avez un doute quant à la conformité de votre appareil, nous vous invitons à contacter votre distributeur.



À PROPOS DE CETTE NOTICE :

Nous vous recommandons de bien lire cette notice avant de procéder à l'installation de l'appareil.

En cas de perte ou d'altération, demandez-en une copie à LORFLAM en précisant le modèle concerné.

Ayant pour but l'amélioration constante de ses produits, LORFLAM se réserve le droit d'apporter sans préavis toutes modifications utiles à la mise à jour de cette notice.

Après l'essai de fonctionnement, remettez-la à l'utilisateur qui devra la conserver avec la notice d'utilisation et d'entretien.

Toute reproduction, même partielle, de la présente notice sans l'autorisation de LORFLAM est strictement interdite.

Crédits photo : Lorflam.

Sommaire

1.	Présentation	4
1.1	Données techniques LORFLAM GRANDE VISION PLUS	4
1.2	Dimensions LORFLAM GRANDE VISION	7
1.3	Recommandations sur l'installation et l'utilisation	10
2.	Utilisation	11
2.1	Fonctionnement de votre insert LORFLAM GAZ	11
2.2	Fonctionnement de la télécommande	12
2.3	My Fire App	16
2.4	Manipulation de la vitre LORFLAM Grande Vision GVP-145DF	22
2.5	Manipulation de la vitre LORFLAM Grande Vision Plus	23
3.	Entretien	24
3.1	Entretien courant et saisonnier	24
3.2	Ramonage	25
3.3	Aide au dépannage récepteur	26
3.4	Codes d'erreur	29
4.	Garantie & recyclage LORFLAM	30
4.1	Conditions et fonctionnement de la garantie	30
4.2	Conditions de mise au rebut	30

1. Présentation

1.1 Données techniques LORFLAM GRANDE VISION PLUS

RÉSULTATS DES TESTS SUIVANT LA NORME EN 613



LORFLAM
Rond-Point de l'Écosse, 4 avenue
de Kergroise - 56100 LORIENT



LORFLAM
Rond-Point de l'Écosse, 4 avenue
de Kergroise - 56100 LORIENT



LORFLAM
Rond-Point de l'Écosse, 4 avenue
de Kergroise - 56100 LORIENT

Insert à gaz LORFLAM **GRANDE VISION PLUS 085 SF**

Combustible recommandé : gaz
de ville, propane, butane

Classe Énergétique : B

Puissance max : 8,8 kW
Rendement : 86%

Raccordement gaz : 3/8"

L'installation d'alimentation en gaz
de l'appareil doit être réalisée selon
les prescriptions du DTU 61.1 par un
professionnel qualifié.

Diamètre conduit de fumées :
Vertical : 100/150
Horizontal : 130/200

Classe de rendement gaz de ville
20/25 mbar : 1

Classe de rendement gaz butane
et propane : 1

Consommations de gaz à allure
nominale (15°C - 1013 mbar) :

- 1,098 m³/h (gaz de ville 20/25
mbar - catégorie I2E+)
- 0,288 m³/h (butane 29 mbar -
catégorie I3+)
- 0,366 m³/h (propane 37 mbar -
catégorie I3+)

Tension électrique : 6V

Raccordement conduit de
fumées : dessus

Poids de l'appareil : 98 kg

Classement de l'appareil :
type C11/C31/C91

Insert à gaz LORFLAM **GRANDE VISION PLUS 107 SF**

Combustible recommandé : gaz
de ville, propane, butane

Classe Énergétique : B

Puissance max : 10,5 kW
Rendement : 86%

Raccordement gaz : 3/8"

L'installation d'alimentation en gaz
de l'appareil doit être réalisée selon
les prescriptions du DTU 61.1 par un
professionnel qualifié.

Diamètre conduit de fumées :
Vertical : 100/150
Horizontal : 130/200

Classe de rendement gaz de ville
20/25 mbar : 1

Classe de rendement gaz butane
et propane : 2

Consommations de gaz à allure
nominale (15°C - 1013 mbar) :

- 1,282 m³/h (gaz de ville 20/25
mbar - catégorie I2E+)
- 0,322 m³/h (butane 29 mbar -
catégorie I3+)
- 0,412 m³/h (propane 37 mbar -
catégorie I3+)

Tension électrique : 6V

Raccordement conduit de
fumées : dessus

Poids de l'appareil : 110 kg

Classement de l'appareil :
type C11/C31/C91

Insert à gaz LORFLAM **GRANDE VISION PLUS 145 DF**

Combustible recommandé : gaz
de ville, propane, butane

Classe Énergétique : B

Puissance max : 9,0 kW
Rendement : 86%

Raccordement gaz : 3/8"

L'installation d'alimentation en gaz
de l'appareil doit être réalisée selon
les prescriptions du DTU 61.1 par un
professionnel qualifié.

Diamètre conduit de fumées :
Vertical : 100/150
Horizontal : 130/200

Classe de rendement gaz de ville
20/25 mbar : 1

Classe de rendement gaz butane
et propane : 1

Consommations de gaz à allure
nominale (15°C - 1013 mbar) :

- 1,141 m³/h (gaz de ville 20/25
mbar - catégorie I2E+)
- 0,325 m³/h (butane 29 mbar -
catégorie I3+)
- 0,413 m³/h (propane 37 mbar -
catégorie I3+)

Tension électrique : 230V - 50Hz
- 20W

Raccordement conduit de
fumées : dessus

Poids de l'appareil : 125 kg

Classement de l'appareil :
type C11/C31/C91

1.1 Données techniques LORFLAM GRANDE VISION PLUS (suite)

RÉSULTATS DES TESTS SUIVANT LA NORME EN 613



LORFLAM
Rond-Point de l'Écosse, 4 avenue
de Kergroise - 56100 LORIENT



LORFLAM
Rond-Point de l'Écosse, 4 avenue
de Kergroise - 56100 LORIENT



LORFLAM
Rond-Point de l'Écosse, 4 avenue
de Kergroise - 56100 LORIENT

Insert à gaz LORFLAM GRANDE VISION PLUS 091 TF

Combustible recommandé : gaz
de ville, propane, butane

Classe Énergétique : B

Puissance max : 9,5 kW
Rendement : 86%

Raccordement gaz : 3/8"

L'installation d'alimentation en gaz
de l'appareil doit être réalisée selon
les prescriptions du DTU 61.1 par un
professionnel qualifié.

Diamètre conduit de fumées :
Vertical : 100/150
Horizontal : 130/200

Classe de rendement gaz de ville
20/25 mbar : 1

Classe de rendement gaz butane
et propane : 2

Consommations de gaz à allure
nominale (15°C - 1013 mbar) :

- 1,082 m³/h (gaz de ville 20/25
mbar - catégorie I2E+)
- 0,282 m³/h (butane 29 mbar -
catégorie I3+)
- 0,359 m³/h (propane 37 mbar -
catégorie I3+)

Tension électrique : 6V

Raccordement conduit de
fumées : dessus

Poids de l'appareil : 90 kg

Classement de l'appareil :
type C11/C31/C91

Insert à gaz LORFLAM GRANDE VISION PLUS 091 LG

Combustible recommandé : gaz
de ville, propane, butane

Classe Énergétique : B

Puissance max : 9,5 kW
Rendement : 86%

Raccordement gaz : 3/8"

L'installation d'alimentation en gaz
de l'appareil doit être réalisée selon
les prescriptions du DTU 61.1 par un
professionnel qualifié.

Diamètre conduit de fumées :
Vertical : 100/150
Horizontal : 130/200

Classe de rendement gaz de ville
20/25 mbar : 1

Classe de rendement gaz butane
et propane : 2

Consommations de gaz à allure
nominale (15°C - 1013 mbar) :

- 1,082 m³/h (gaz de ville 20/25
mbar - catégorie I2E+)
- 0,282 m³/h (butane 29 mbar -
catégorie I3+)
- 0,359 m³/h (propane 37 mbar -
catégorie I3+)

Tension électrique : 6V

Raccordement conduit de
fumées : dessus

Poids de l'appareil : 95 kg

Classement de l'appareil :
type C11/C31/C91

Insert à gaz LORFLAM GRANDE VISION PLUS 091 LD

Combustible recommandé : gaz
de ville, propane, butane

Classe Énergétique : B

Puissance max : 9,5 kW
Rendement : 86%

Raccordement gaz : 3/8"

L'installation d'alimentation en gaz
de l'appareil doit être réalisée selon
les prescriptions du DTU 61.1 par un
professionnel qualifié.

Diamètre conduit de fumées :
Vertical : 100/150
Horizontal : 130/200

Classe de rendement gaz de ville
20/25 mbar : 1

Classe de rendement gaz butane
et propane : 1

Consommations de gaz à allure
nominale (15°C - 1013 mbar) :

- 1,082 m³/h (gaz de ville 20/25
mbar - catégorie I2E+)
- 0,282 m³/h (butane 29 mbar -
catégorie I3+)
- 0,359 m³/h (propane 37 mbar -
catégorie I3+)

Tension électrique : 6V

Raccordement conduit de
fumées : dessus

Poids de l'appareil : 95 kg

Classement de l'appareil :
type C11/C31/C91

1.1 Données techniques LORFLAM GRANDE VISION PLUS (suite)

RÉSULTATS DES TESTS SUIVANT LA NORME EN 613



LORFLAM
Rond-Point de l'Écosse, 4 avenue
de Kergroise - 56100 LORIENT



LORFLAM
Rond-Point de l'Écosse, 4 avenue
de Kergroise - 56100 LORIENT



LORFLAM
Rond-Point de l'Écosse, 4 avenue
de Kergroise - 56100 LORIENT

Insert à gaz LORFLAM **GRANDE VISION PLUS 107 TF**

Combustible recommandé : gaz
de ville, propane, butane

Classe Énergétique : B

Puissance max : 10,5 kW
Rendement : 86%

Raccordement gaz : 3/8"

L'installation d'alimentation en gaz
de l'appareil doit être réalisée selon
les prescriptions du DTU 61.1 par un
professionnel qualifié.

Diamètre conduit de fumées :
Vertical : 100/150
Horizontal : 130/200

Classe de rendement gaz de ville
20/25 mbar : 1

Classe de rendement gaz butane
et propane : 1

Consommations de gaz à allure
nominale (15°C - 1013 mbar) :

- 1,292 m³/h (gaz de ville 20/25
mbar - catégorie I2E+)
- 0,318 m³/h (butane 29 mbar -
catégorie I3+)
- 0,421 m³/h (propane 37 mbar -
catégorie I3+)

Tension électrique : 6V

Raccordement conduit de
fumées : dessus

Poids de l'appareil : 100 kg

Classement de l'appareil :
type C11/C31/C91

Insert à gaz LORFLAM **GRANDE VISION PLUS 107 LG**

Combustible recommandé : gaz
de ville, propane, butane

Classe Énergétique : B

Puissance max : 10,5 kW
Rendement : 86%

Raccordement gaz : 3/8"

L'installation d'alimentation en gaz
de l'appareil doit être réalisée selon
les prescriptions du DTU 61.1 par un
professionnel qualifié.

Diamètre conduit de fumées :
Vertical : 100/150
Horizontal : 130/200

Classe de rendement gaz de ville
20/25 mbar : 1

Classe de rendement gaz butane
et propane : 1

Consommations de gaz à allure
nominale (15°C - 1013 mbar) :

- 1,292 m³/h (gaz de ville 20/25
mbar - catégorie I2E+)
- 0,318 m³/h (butane 29 mbar -
catégorie I3+)
- 0,421 m³/h (propane 37 mbar -
catégorie I3+)

Tension électrique : 6V

Raccordement conduit de
fumées : dessus

Poids de l'appareil : 105 kg

Classement de l'appareil :
type C11/C31/C91

Insert à gaz LORFLAM **GRANDE VISION PLUS 107 LD**

Combustible recommandé : gaz
de ville, propane, butane

Classe Énergétique : B

Puissance max : 10,5 kW
Rendement : 86%

Raccordement gaz : 3/8"

L'installation d'alimentation en gaz
de l'appareil doit être réalisée selon
les prescriptions du DTU 61.1 par un
professionnel qualifié.

Diamètre conduit de fumées :
Vertical : 100/150
Horizontal : 130/200

Classe de rendement gaz de ville
20/25 mbar : 1

Classe de rendement gaz butane
et propane : 1

Consommations de gaz à allure
nominale (15°C - 1013 mbar) :

- 1,292 m³/h (gaz de ville 20/25
mbar - catégorie I2E+)
- 0,318 m³/h (butane 29 mbar -
catégorie I3+)
- 0,421 m³/h (propane 37 mbar -
catégorie I3+)

Tension électrique : 6V

Raccordement conduit de
fumées : dessus

Poids de l'appareil : 105 kg

Classement de l'appareil :
type C11/C31/C91

1.2 Dimensions LORFLAM GRANDE VISION

GRANDE VISION PLUS 085SF

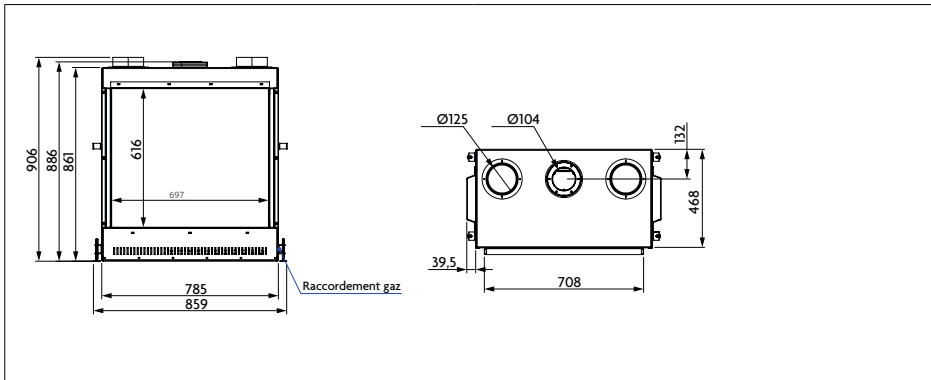

GRANDE VISION PLUS 107SF

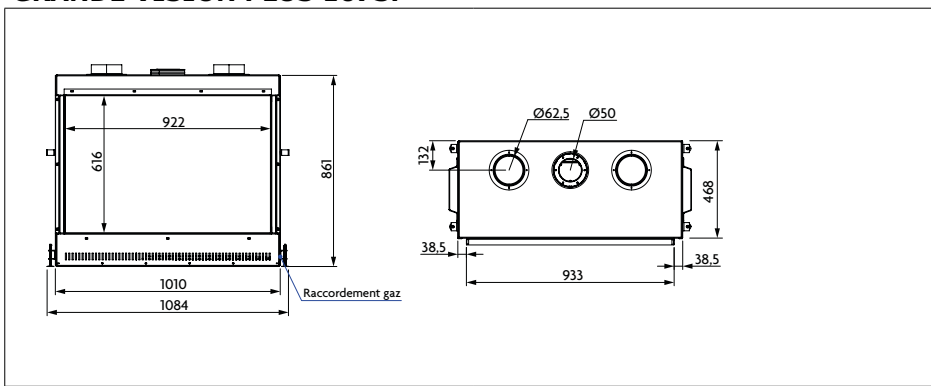

GRANDE VISION PLUS 145DF

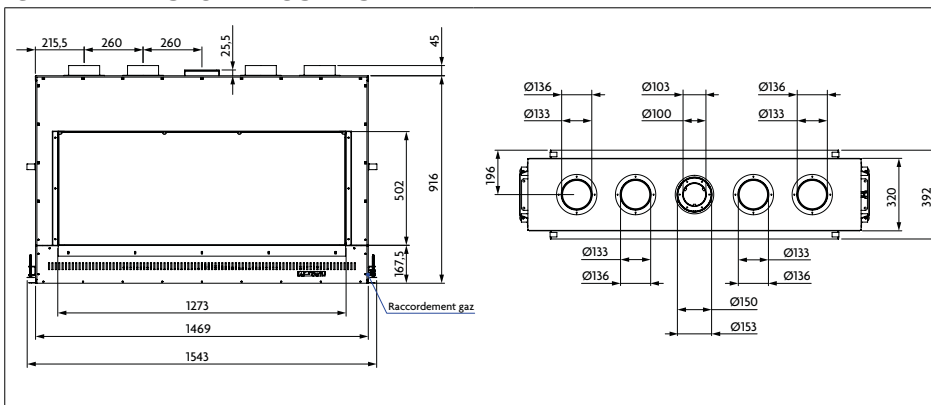

1.2 Dimensions LORFLAM GRANDE VISION (suite)

GRANDE VISION PLUS 091TF

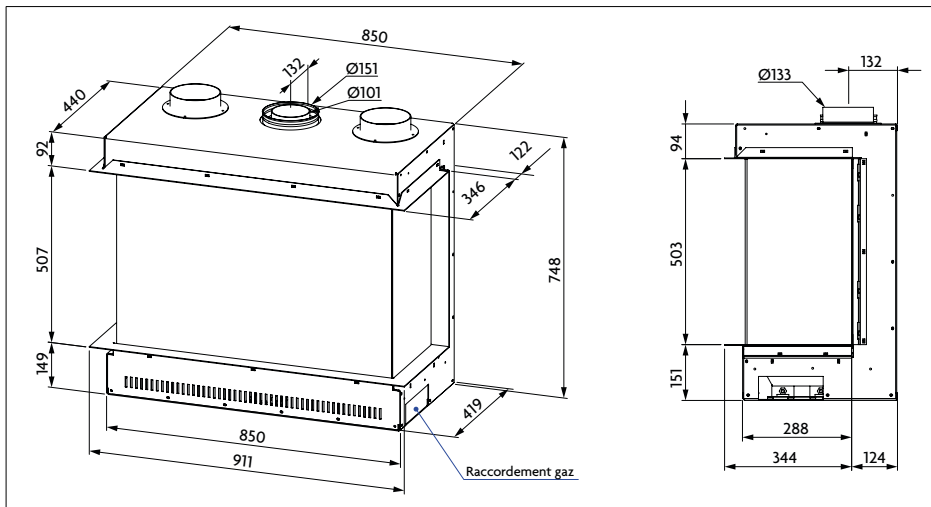

GRANDE VISION PLUS 091LG

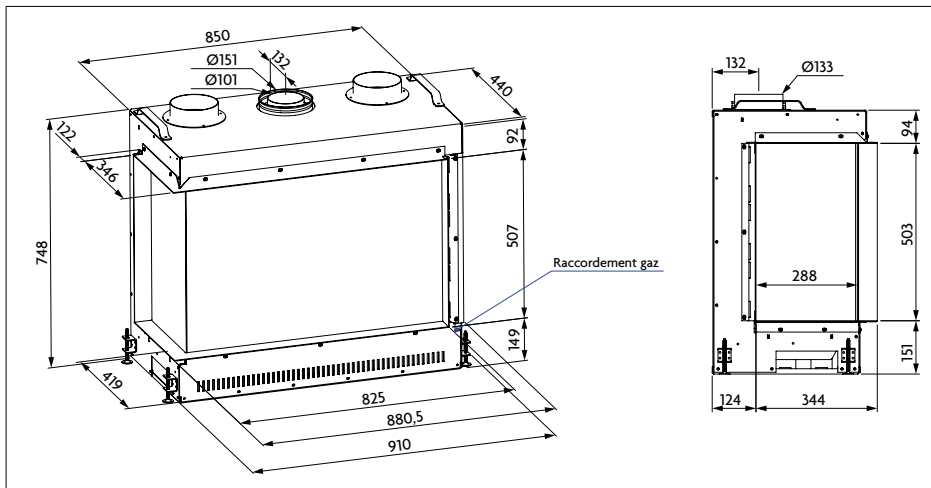

GRANDE VISION PLUS 091LD

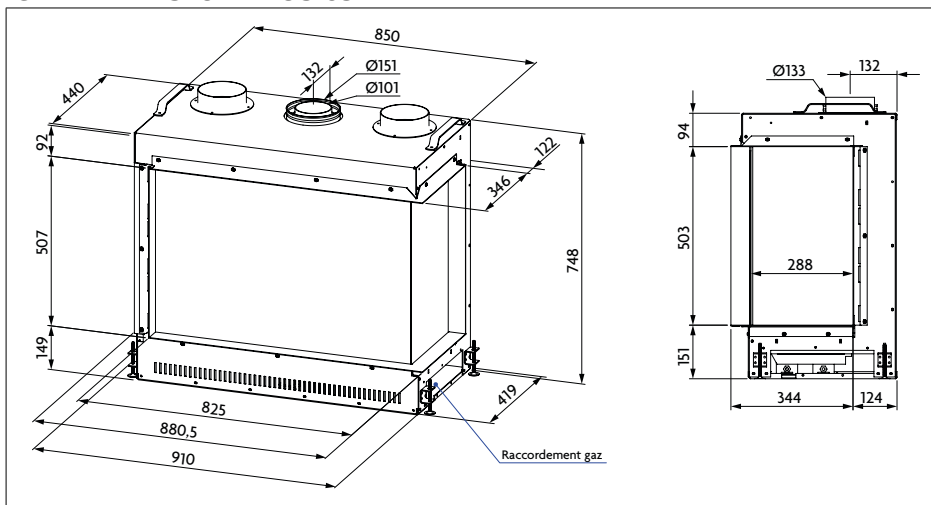

1.2 Dimensions LORFLAM GRANDE VISION (suite)

GRANDE VISION PLUS 107TF

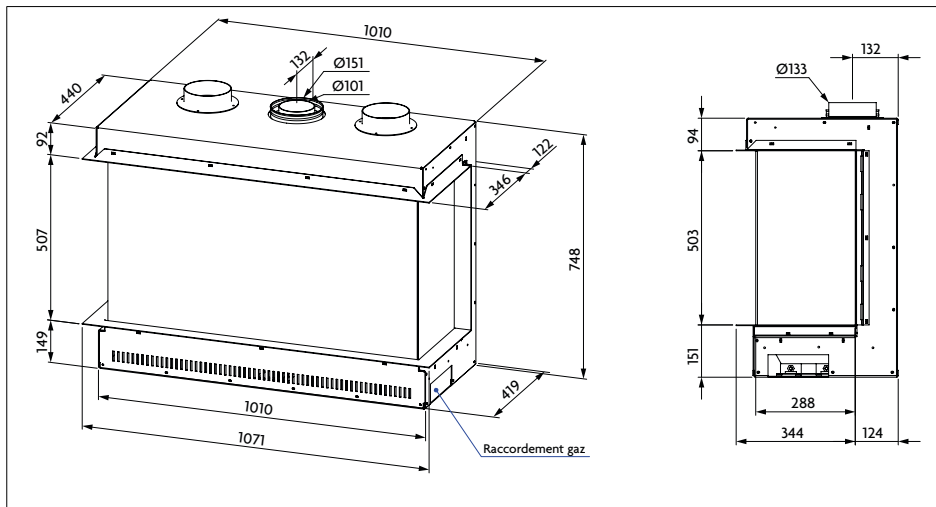

GRANDE VISION PLUS 107LG

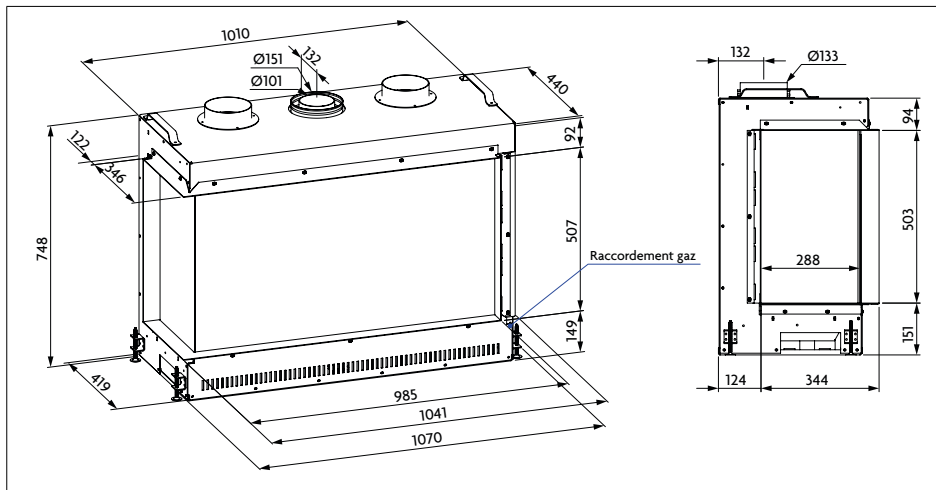

GRANDE VISION PLUS 107LD

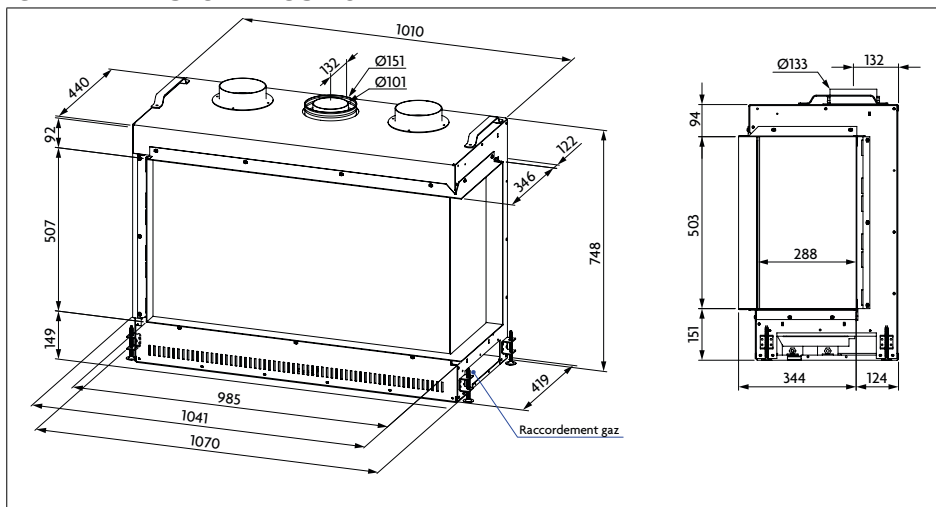

1.3 Recommandations sur l'installation et l'utilisation

Nous vous recommandons fortement de faire réaliser l'installation de votre appareil LORFLAM GAZ par un professionnel qualifié afin de garantir son fonctionnement et votre sécurité. En outre, un professionnel vérifiera que les caractéristiques du conduit d'évacuation correspondent bien à votre modèle de foyer.

L'installation d'un appareil de chauffage au gaz est soumise aux législations et réglementations en vigueur. Toutes les réglementations locales ou nationales et toutes les normes nationales ou européennes doivent impérativement être respectées lors de l'installation du foyer.

- L'installation des appareils LORFLAM GAZ doit s'effectuer conformément aux règles et usages professionnels ainsi qu'aux consignes de la notice d'installation fournie avec l'appareil. Cette notice doit être conservée par l'utilisateur,
- Les appareils LORFLAM GAZ sont conformes à la norme EN 613. L'installation doit s'effectuer conformément à l'arrêté du 02/08/77 révisé, au DTU 24.1, au DTU 64.1, aux règles et usages professionnels ainsi qu'aux consignes de la notice d'installation fournie avec l'appareil. Cette notice doit être conservée par l'utilisateur.
- L'appareil ne pourra en aucun cas être utilisé comme incinérateur,
- L'appareil pourra être utilisé par des enfants âgés de moins de 8 ans et par des personnes ayant des capacités physiques, sensorielles ou mentales réduites, pourvu que ce soit sous surveillance ou après avoir reçu des instructions relatives à l'utilisation sûre de l'appareil et la compréhension des dangers pouvant survenir lors de l'utilisation. Le nettoyage et l'entretien ne pourront en aucun cas être effectués par des enfants sans surveillance,

- Une mauvaise utilisation ou un entretien incorrect de l'appareil peuvent occasionner des situations dangereuses,
- Ne pas utiliser l'appareil comme une structure d'appui,
- Ne pas faire sécher son linge sur l'appareil. Les sècheurs à linges devront être situés à une distance appropriée,
- Il est interdit de faire fonctionner l'appareil porte ouverte ou si la vitre est cassée,
- Éteindre l'appareil en cas de panne ou de mauvais fonctionnement,
- Il est interdit de charger manuellement du combustible dans le brûleur de l'appareil,
- Ne pas laver l'appareil à l'eau,
- TOUTE MODIFICATION APPORTÉE À L'APPAREIL PEUT PROVOQUER UN DANGER. EN CAS DE MODIFICATION, L'APPAREIL NE PEUT ÊTRE COUVERT PAR LA GARANTIE.

CERTIFICAT DE CONFORMITÉ

Un certificat de conformité (CC2) vous sera obligatoirement délivré par votre installateur.

Ce certificat visé par un organisme de contrôle agréé (Dekra, Qualigaz ou CoprAurdit) atteste de la conformité de l'installation de votre appareil gaz.

NOTICE D'UTILISATION ET D'ENTRETIEN

Conservez soigneusement la présente notice dans un endroit accessible. En cas de perte ou d'altération, demandez-en une copie à votre installateur ou directement à LORFLAM en précisant le modèle concerné.

Ayant pour but l'amélioration constante de ses produits, LORFLAM se réserve le droit d'apporter sans préavis toutes modifications utiles à la mise à jour de cette notice.

Toute reproduction, même partielle, de la présente notice sans l'autorisation de LORFLAM est strictement interdite.

Pour un usage correct de votre appareil, observez scrupuleusement les indications de cette notice.

2. Utilisation

2.1 Fonctionnement de votre insert LORFLAM GAZ

AIR DE COMBUSTION

Les foyers LORFLAM GAZ fonctionnent en circuit de combustion fermé. Il est acheminé de l'extérieur vers l'appareil par le conduit de fumée concentrique. {schéma 1}

RAYONNEMENT ET CONVECTION

Une fois passée la phase d'allumage, votre appareil atteint son allure nominale et génère beaucoup de chaleur. Celle-ci est diffusée de deux façons :

- Par rayonnement : la chaleur émise est diffusée directement par la vitre et les parois.
- Par convection : l'air circulant autour de l'appareil emmagasine la chaleur et la rediffuse dans la pièce.

LE BON COMBUSTIBLE

Pour garantir le bon fonctionnement de votre appareil et l'atteinte des performances annoncées, il est nécessaire d'utiliser un combustible aux caractéristiques adéquates :

Combustible	Pression d'alimentation
Gaz de ville	20/25 mbar
Propane	37 mbar
Butane	29 mbar

Privilégier l'utilisation du gaz naturel dans la mesure du possible afin d'obtenir une flamme plus esthétique.

LE RÉGLAGE SIMPLIFIÉ

Votre insert LORFLAM GAZ est doté d'une télécommande fonctionnant avec des piles afin de régler le mode de combustion de l'appareil.

Attention au rayonnement !

Le rayonnement de l'appareil peut être important. Veillez à ce qu'aucun matériau pouvant être altéré par la chaleur ne soit exposé à ce rayonnement (rayon 1 m) : mobilier, papier peint, boiseries, etc. {schéma 2}

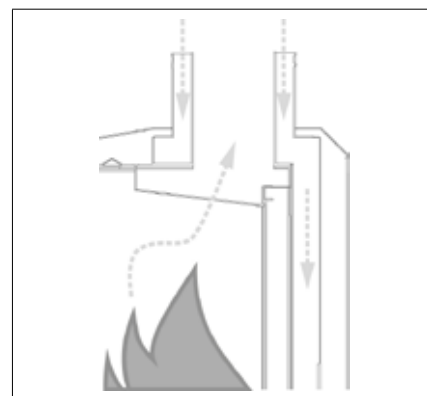

1

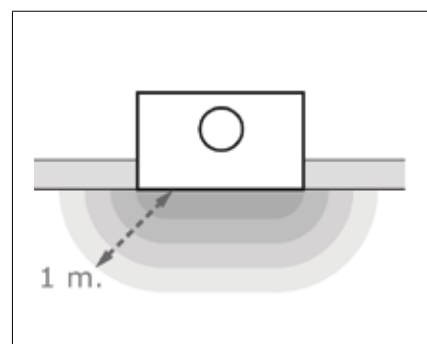

2

2.2 Fonctionnement de la télécommande

ALIMENTATION DE LA TÉLÉCOMMANDE

La télécommande fonctionne avec 2 piles AAA (qualité alcaline).

Un signal apparaîtra sur l'écran lorsque les piles seront déchargées.

LORFLAM recommande le remplacement des piles au bout de 1 an.

 Les batteries sont des "déchets chimiques" et ne peuvent donc pas être déposées dans les ordures ménagères.

COUPLAGE TÉLÉCOMMANDE / RÉCEPTEUR FOYER GAZ (PREMIÈRE UTILISATION)

Le récepteur situé à gauche de l'appareil en bas de la porte, doit se coupler à la télécommande via une fréquence radio :

- Appuyer sur le bouton de réinitialisation du récepteur situé à gauche de l'appareil [{photo 2}](#) jusqu'à ce que 2 bips retentissent. Le premier bip est plus court que le deuxième. Après le second bip, relâcher le bouton de réinitialisation,
- Dans les 20 secondes suivantes, appuyer sur la touche  de la télécommande jusqu'à ce que deux bips courts retentissent confirmant le couplage entre l'appareil et la télécommande. "LOFLAM" s'affiche alors sur l'écran, ce qui confirme la synchronisation. Si un bip long retentit, cela indique que le couplage a échoué ou que le câblage est incorrect.

REMARQUES

- Mettre le récepteur sur **OFF** et débrancher l'alimentation électrique en cas de longue période de non utilisation, [{photo 3}](#)

- La veilleuse doit toujours rester libre de tout obstacle,
- Toujours attendre 5 min après extinction de la veilleuse avant de rallumer l'appareil,
- Si l'appareil s'allume difficilement, couper immédiatement le robinet d'arrivée de gaz et appeler votre installateur.

 Il s'agit d'un réglage unique, il n'est pas nécessaire après avoir changé les piles de la commande ou du récepteur de recommencer la manipulation.

ÉCRAN LCD [{photo 4}](#)

- 1 : sécurité enfants
- 2 : heure
- 3 : indicateur de signal
- 4 : mode thermostatique
- 5 : état des piles
- 6 : ventilateur de circulation
- 7 : fahrenheit ou celsius
- 8 : luminosité
- 9 : mode Éco
- 10 : caractéristiques supplémentaires (AUX)
- 11 : température
- 12 : mode de programme
- 13 : minuterie



1

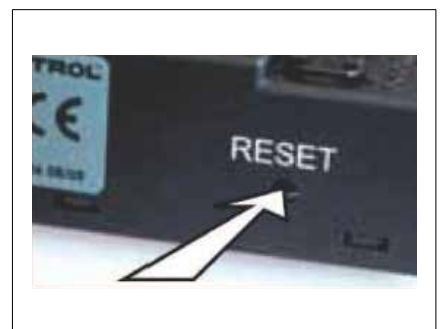

2



3

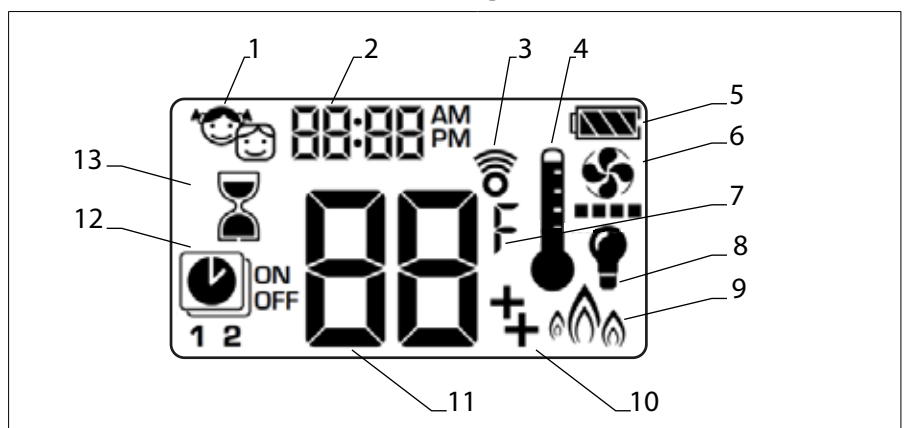

4

2.2 Fonctionnement de la télécommande (suite)



ALLUMAGE DE L'APPAREIL





Appuyer sur la touche  jusqu'à ce que deux bips confirment le début de l'allumage.

Après l'allumage du brûleur, la télécommande passe automatiquement en mode manuel.

ARRÊT DE L'APPAREIL





Appuyer sur la touche .

MODE MANUEL



- Appuyer et maintenir enfoncé la touche  pour augmenter la hauteur de la flamme,
- Appuyer deux fois sur la touche  afin de passer directement à la hauteur de flamme maximum, "H" s'affiche sur l'écran,
- Appuyer et maintenir enfoncé la touche  pour réduire la hauteur de la flamme,
- Appuyer deux fois sur la touche  afin de passer directement à la hauteur de flamme minimum, "L" s'affiche sur l'écran,

MINUTERIE

Réglage :

- Appuyer et maintenir enfoncé la touche  jusqu'à ce que  s'affiche sur l'écran, et que l'heure clignote,
- Pour sélectionner l'heure, appuyer sur la touche  ou ,
- Pour confirmer, appuyer sur la touche . Les minutes

clignotent,

- Pour sélectionner les minutes, appuyer sur la touche  ou ,
- Pour confirmer, appuyer sur la touche  ou attendre.

Arrêt :

Appuyer sur la touche  et la minuterie disparaît.

 Le feu s'éteint une fois le décompte de la minuterie terminée. La minuterie fonctionne uniquement en mode Manuel, Thermostatique et Éco et a une durée maximale de 9 h et 50 min.

MODE DE FONCTIONNEMENT

Mode thermostatique :

La température ambiante est mesurée et comparée à la température souhaitée. L'appareil fonctionne afin d'atteindre automatiquement la température de consigne. {photo 1}

Mode Programme :



Programmes 1 et 2 : chaque programme peut être paramétré pour démarrer et s'arrêter à des moments précis et à une température souhaitée. {photo 2}

Mode Aléatoire :





La hauteur de la flamme varie entre forte et faible intensité de façon aléatoire automatiquement. {photo 3}

MODE THERMOSTATIQUE





Marche :

Appuyer sur la touche . L'icône  s'affiche sur l'écran, la température souhaitée s'affiche brièvement. Ensuite la température ambiante s'affiche.

Réglage :

- Appuyer sur la touche  jusqu'à ce que  s'affiche sur l'écran. La température clignote,
- Pour ajuster la température, appuyer sur la touche  ou ,
- Pour confirmer, appuyer sur la touche  ou attendre.

Arrêt :

- Appuyer sur la touche . Appuyer sur la touche  ou  pour passer en Mode Manuel,
- Appuyer sur la touche  pour passer en Mode Programme,
- Appuyer sur la touche  pour passer en Mode Éco.



1



2



3

2.2 Fonctionnement de la télécommande (suite)

MODE PROGRAMME

Marche :

Appuyer sur la touche . , **1** ou **2**, **ON** ou **OFF** s'affiche sur l'écran.

Réglage de la température :

- Appuyer sur la touche jusqu'à ce que clignote. **ON** et la température (réglage en mode thermostatique) s'affiche sur l'écran, {photo 4}
- Pour continuer, appuyer sur la touche ou attendre. , **OFF** s'affiche sur l'écran et la température clignote,
- Sélectionner la température en **OFF** en appuyant sur la touche ou ,
- Pour confirmer, appuyer sur la touche .

Les températures réglées pour l'allumage et l'arrêt de l'appareil sont les mêmes chaque jour.

Note :

Consigne On correspond à la consigne en mode thermostatique (voir chapitre "Mode thermostatique").

Consigne OFF : modifiable uniquement dans le mode programme. Elle correspond à une seconde plage de consigne de température ou à une extinction de l'appareil si réglée à 0°C

ALL : tous les jours de la semaine.

SA:SU : Samedi/dimanche.

1, 2, 3, 4, 5, 6, 7 : Chaque jour de la semaine.

Réglage jour :

ALL clignote. {photo 5}

- Appuyer sur la touche ou pour choisir entre **ALL**, **SA:SU**, **1, 2, 3, 4, 5, 6, 7**,
- Pour confirmer, appuyer sur la touche .

Réglage heure allumage ("ALL") programme 1

- , **1**, **ON** s'affiche sur l'écran, **ALL** s'affiche brièvement, et l'heure clignote, {photo 6}

- Pour sélectionner l'heure, appuyer sur la touche ou ,
- Pour confirmer, appuyer sur la touche ,
- , **1**, **ON** s'affiche sur l'écran, **ALL** s'affiche brièvement et les minutes clignotent,
- Pour sélectionner les minutes, appuyer sur la touche ou ,
- Pour confirmer, appuyer sur la touche .

Réglage heure arrêt ("ALL") Programme 1

- , **1**, **OFF** s'affiche, **ALL** s'affiche brièvement, et l'heure clignote,
- Pour sélectionner l'heure, appuyer sur la touche ou ,
- Pour confirmer, appuyer sur la touche ,
- , **1**, **OFF** s'affiche, **ALL** s'affiche brièvement, et les minutes clignotent,
- Pour sélectionner les minutes, appuyer sur la touche ou ,
- Pour confirmer, appuyer sur la touche .

Arrêt :

- Appuyer sur la touche ou ou pour passer en mode manuel,
- Appuyer sur la touche pour passer en mode thermostatique,
- Appuyer sur la touche pour passer en mode Éco.

Passer au **programme 2** et régler les heures d'allumage et d'arrêt ou interrompre la programmation à ce stade. Le **Programme 2** reste désactivé.

Les **Programmes 1** et **2** utilisent les mêmes températures d'allumage et d'arrêt pour **ALL**, **SA:SU** et programmation quotidienne (**1, 2, 3, 4, 5, 6, 7**). Une nouvelle température ON et/ou OFF réglée devient aussitôt le nouveau réglage par défaut.

Les heures d'allumage et d'arrêt en **programme 1** et **programme 2** paramétrées en **ALL**, **SA:SU** ou **programmation quotidienne** deviennent les

nouvelles heures par défaut. Les piles doivent être alors enlevées pour supprimer les heures de marche et d'arrêt et les températures du **programme 1** et du **programme 2**.



4



5



6



2.2 Fonctionnement de la télécommande (suite)

SA:SU ou programmation quotidienne (1, 2, 3, 4, 5, 6, 7) sélectionné

- Régler l'heure de marche et d'arrêt. (voir page 14 paragraphe réglage jour)
- **SA:SU** : régler l'heure de ON et OFF pour samedi et dimanche.
- **Minuterie quotidienne** : les heures uniques de ON et OFF peuvent être réglées pour un seul jour de la semaine, plusieurs jours de la semaine.
- Attendre afin de terminer le réglage.

MODE ALÉATOIRE {photo 7}

Marche :



Appuyer sur la touche  pour passer en mode Aléatoire.  s'affiche sur l'écran.

Arrêt :







Appuyer sur la touche .

LUMINOSITÉ AFFICHEUR

Marche :

Appuyer sur la touche .  s'affiche sur l'écran.

Réglage :

- Appuyer sur la touche  et la maintenir jusqu'à ce que  clignote,
- Pour régler la luminosité, appuyer sur la touche  ou ,
- Pour confirmer le réglage, appuyer sur la touche  ou attendre jusqu'à ce que  s'affiche sur l'écran.

Arrêt :

Appuyer sur la touche .

ARRÊT AUTOMATIQUE

Piles du récepteur déchargées :



Avec une basse puissance de pile dans le récepteur, le système arrête l'appareil complètement.

Désactivation de la veilleuse après une inactivité prolongée :



Évite la consommation de gaz durant une longue période d'inactivité. Quand l'appareil est inactif pendant une longue durée, le système éteint automatiquement la veilleuse.

ALLUMAGE DE LA DOUBLE RAMPE {photo 8}















Marche :

Pour allumer la double rampe, appuyer sur la touche .  s'affiche.

Arrêt :

Pour passer à un seul brûleur, appuyer sur la touche .  disparaît.

RÉGLAGE DE L'HEURE

- Appuyer simultanément sur les touches  et . Le jour clignote,
- Appuyer sur la touche  ou  pour sélectionner un nombre correspondant au jour de la semaine (1=lundi, 2=mardi, 3=mercredi, 4=jeudi, 5=vendredi, 6=samedi, 7=dimanche),
- Appuyer simultanément sur les touches  et . **L'heure** clignote,
- Pour sélectionner l'heure, appuyer sur la touche  et ,
- Appuyer simultanément sur les touches  et . **Les minutes** clignotent. Pour sélectionner les minutes, appuyer sur la touche  ou ,
- Pour confirmer, appuyer simultanément sur les touches  et  ou attendre. {photo 9}



7





8



9

2.2 Fonctionnement de la télécommande (suite)



PARAMÈTRE HORLOGE / TEMPÉRATURE

Pour passer en mode °C ou °F, appuyer simultanément sur les touches  et . {photo 10}



L'affichage des résultats en °C donne un mode 24 heures. L'affichage des résultats en °F donne un mode 12 heures (AM/PM).

SÉCURITÉ ENFANTS

Marche :

- Pour activer, appuyer simultanément sur les touches  et ,
-  s'affiche et la télécommande devient inutilisable. {photo 11}

Arrêt :

Pour désactiver le mode sécurité enfants, appuyer simultanément sur les touches  et .

RÉDUCTION AUTOMATIQUE

3h sans communication en Mode manuel / Mode thermostatique

La flamme de veilleuse s'allume si aucun changement de la hauteur de la flamme n'intervient pendant une période de 3h. Le brûleur principal se rallumera lorsque la communication sera rétablie.

Surchauffe du récepteur Tous les modes : La veilleuse s'allume si la température du récepteur est supérieure à 60°C. Le brûleur principal se rallumera lorsque la température sera inférieure à 60°C.



10



11

2.3 My Fire App

TÉLÉCHARGER L'APPLICATION MYFIRE



Pour télécharger l'application myfire, recherchez "myfire" dans l'App Store d'Apple, ou dans la boutique Google Play d'Android.

Pour plus d'informations, consultez : www.myfireapp.com

Lorsque vous ouvrez l'application, touchez l'écran d'accueil n'importe où pour démarrer la configuration de l'application.

PARAMÈTRES

- Choisissez votre langue
- Choisissez entre °C et °F
- Choisissez 12 ou 24 heures
- Touchez le bouton "**prochain**" pour continuer. {photo 1}

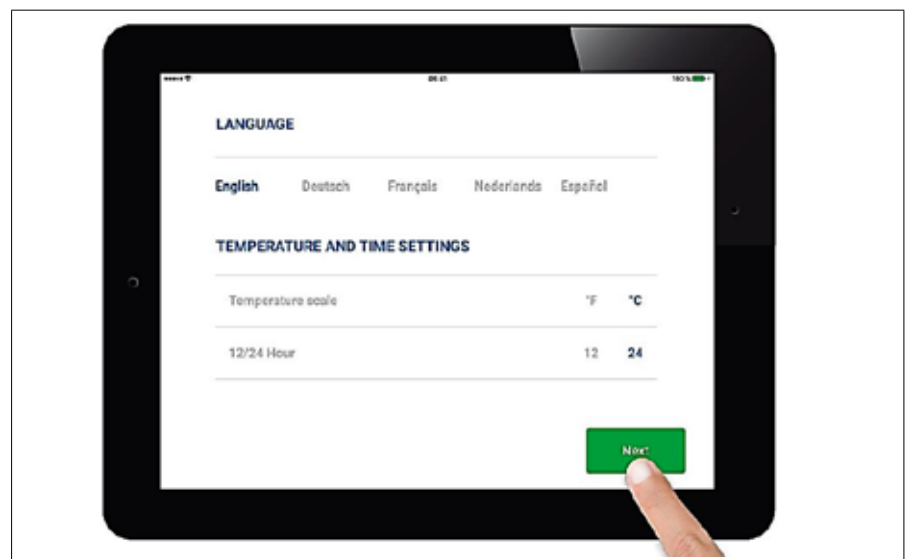

1

2.3 My Fire App (suite)

ENREGISTREMENT

Vous devez vous enregistrer avant de vous connecter. Si vous êtes déjà enregistré, passez directement à la connexion. L'enregistrement est **une opération unique**. Touchez le bouton "**Enregistrement**".

ou

Connectez-vous et acceptez les "modalités". Appuyer sur le bouton "**connexion**". {photo 2}

- Remplissez vos données,
- Créez un mot de passe d'au moins 8 caractères,
- Confirmez le mot de passe,
- Acceptez la "politique de confidentialité",
- Appuyez sur le bouton "**Enregistrement**", {photo 3}
- Appuyer sur "ok" sur le message contextuel, {photo 4}

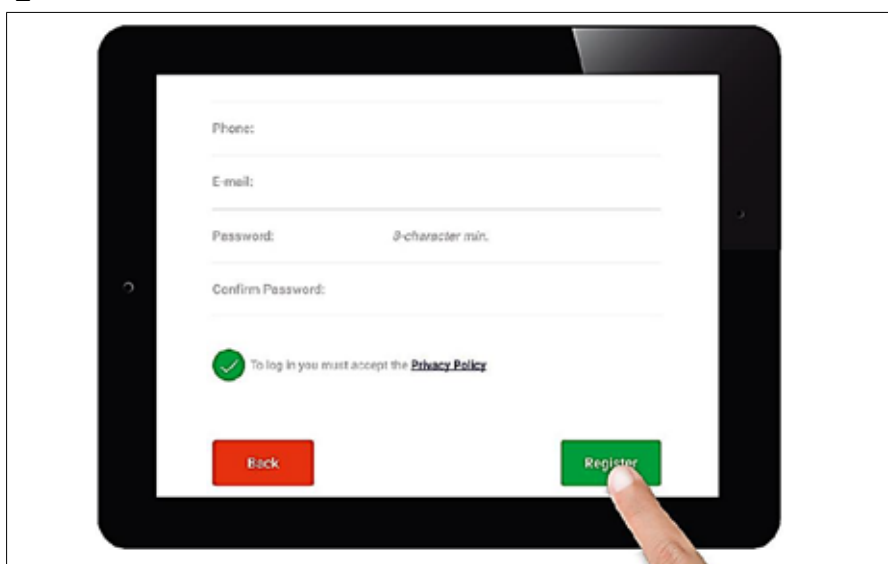
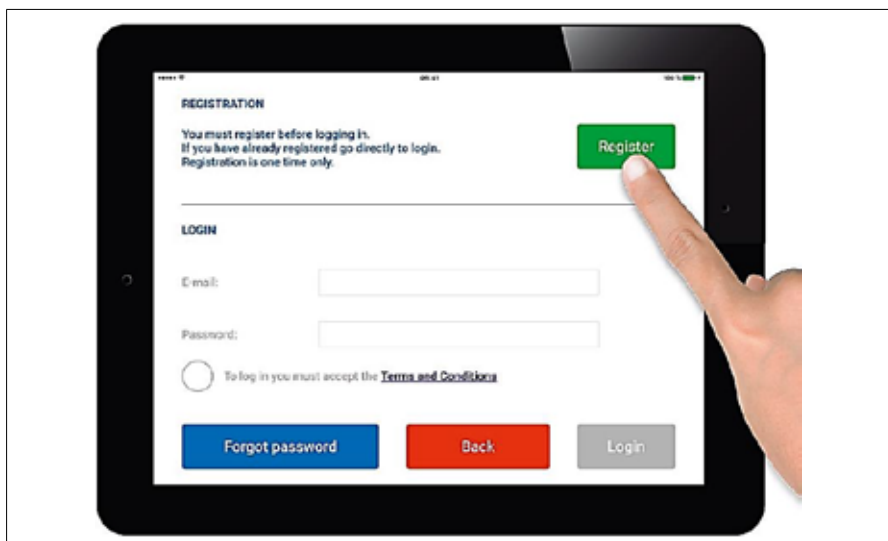

2.3 My Fire App (suite)

- Appuyer sur le lien dans l'e-mail de confirmation afin d'activer votre compte. {photo 5}

Un message de vérification vous indiquant que vous êtes enregistré avec succès sur l'application myfire s'affichera. {photo 6}

CONNEXION

Votre e-mail se remplit automatiquement. Vous pouvez entrer votre mot de passe et acceptez les modalités. {photo 7}

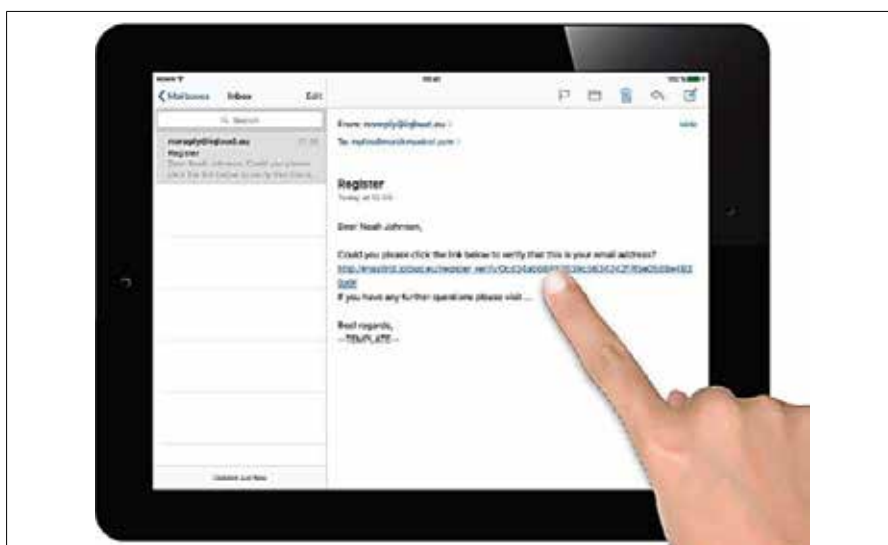

5



6

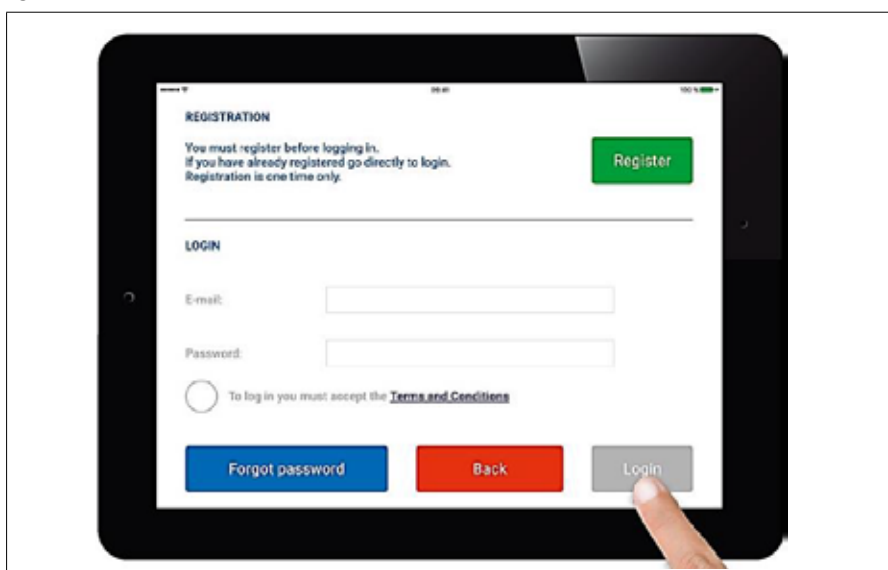

7

2.3 My Fire App (suite)

Pour connecter votre smartphone (ou tablette) à la box myfire Wi-Fi, appuyez sur l'icône ⊕. {photo 8}

Un message contextuel vous indique d'aller dans les paramètres Wi-Fi de votre smartphone (ou tablette). {photo 9}

Dans les paramètres Wi-Fi de votre smartphone (ou tablette), connectez votre appareil au BOX Wi-Fi myfire

- Sélectionnez ce qui suit :
myfire_Wi-Fi-BOX<numéro>
{photo 10}



8



9



10

2.3 My Fire App (suite)

- Entrez le mot de passe suivant dans le message contextuel : **MYFIREPLACE** {photo 11}

RELIEZ LA BOX WI-FI MYFIRE AU ROUTEUR WI-FI

Remplissez les données suivantes :

- Choisissez un nom particulier pour votre foyer,
- Tapez le nom (SSID), ainsi que le mot de passe de votre Box Wi-Fi, situés sur une étiquette au dos de celle-ci,
- Appuyer sur le bouton "Connexion". {photo 12}

Appuyer sur "Ok" si c'est correct. {photo 13}



11

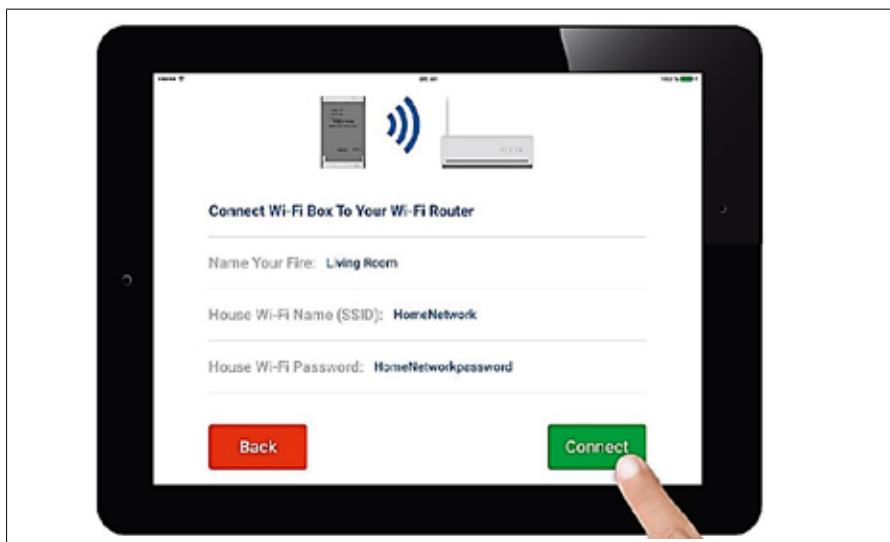

12



13

2.3 My Fire App (suite)

PROCESSUS DE CONNEXION

Le processus de connexion de la box Wi-Fi myfire à votre routeur Wi-Fi peut prendre quelques secondes.

Une fois la connexion établie, la box Wi-Fi myfire quitte le mode Point d'accès (Hot Spot) et est connecté à votre routeur Wi-Fi. **{photo 14}**

Si votre foyer est muni d'un ventilateur, éclairage et/ou AUX, touchez le cercle pour activer la fonction correspondante.

Une fois la configuration terminée, confirmez les paramètres de la cheminée en appuyant sur le bouton **"Terminer"**. **{photo 15}**

N'oubliez pas de cocher le symbole  dans la sélection ventilateur !

Une liste de toutes les boxes Wi-Fi myfire connectées s'affiche à présent. Appuyer sur le bouton "Start APP" (démarrer l'application) pour terminer le processus d'installation et la configuration de l'application. **{photo 16}**

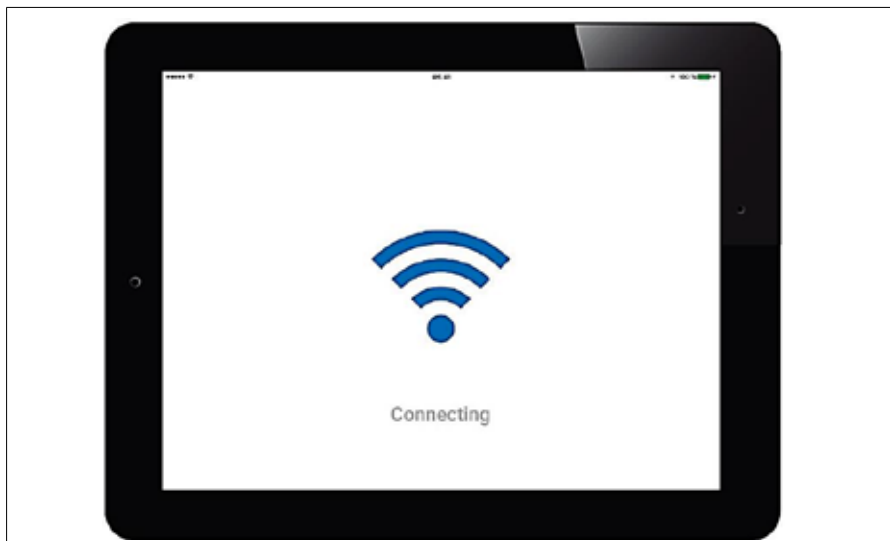

14



15

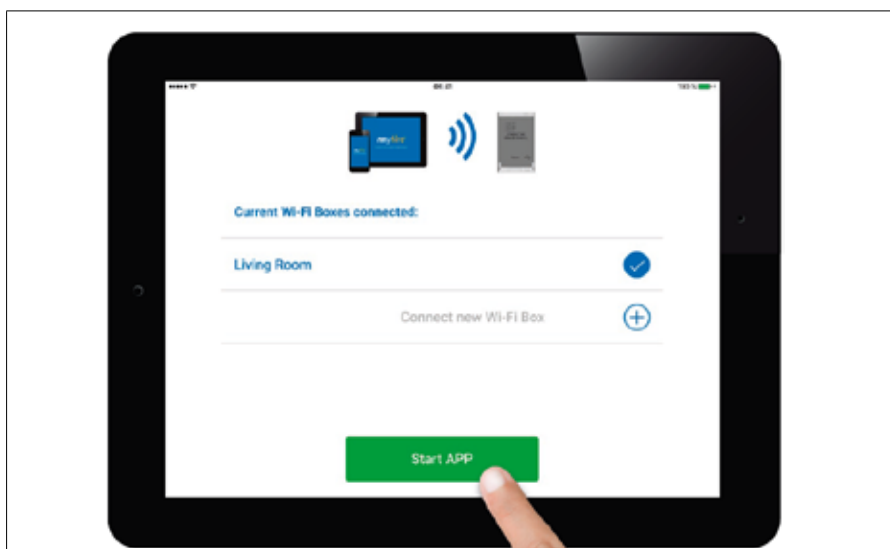

16

2.3 My Fire App (suite)

L'application myfire est prête à fonctionner et l'écran d'accueil apparaît. {photo 17}

- ✔ Configuration complète
- ⬇ Mises à jour du logiciel disponibles pour la box Wi-Fi myfire
- ⏸ Configuration incomplète
- ⚠ La box Wi-Fi myfire n'est pas compatible.



17

OPTIONS DE RESET SUR L'APPAREIL

Durée d'enfoncement de la touche reset	LED	Fonction
1 seconde	Power LED bleu clignote toutes les 500 ms.	Active le mode "point d'accès" pendant 10 minutes. Pendant ce temps, il peut y avoir une connexion avec un réseau domestique par Wi-Fi.
5 secondes	Power LED bleu clignote 2 fois rapidement de succession par seconde.	Reset du système.
10 secondes	Power LED bleu clignote 10 fois par seconde.	Restauration des paramètres d'usine, cela prend environ 2 minutes.
20 secondes	Power LED bleu clignote 20 fois par seconde	Restauration des paramètres d'usine, et toutes les données utilisateur, cela prend environ 2 minutes.

2.4 Manipulation de la vitre LORFLAM Grande Vision GVP-145DF

MONTAGE OU DÉMONTAGE DE LA VITRE

Pour démonter la vitre :

- Tournez d'un quart de tour les 4 vis de maintien des supports de vitre à l'aide d'un tournevis cruciforme, {photo 1}
- Retirez les 2 supports de vitre par le bas, {photo 2}



1

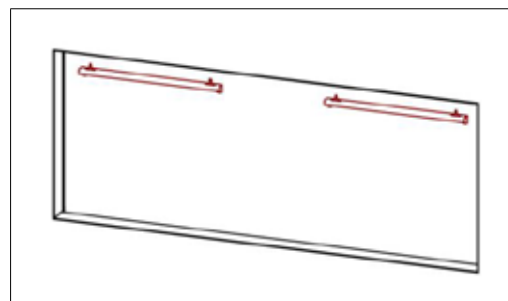

2

2.4 Manipulation de la vitre LORFLAM Grande Vision GVP-145DF (suite)

- Retirez délicatement la vitre en la basculant vers l'avant.
{photo 3}

REMPACEMENT DU JOINT DE VITRE

Voir rubrique 3.1 entretien courant et saisonnier de la notice d'utilisation.

Attention :

Évitez de toucher les parties planes de la vitre avec les doigts, les traces de doigts seront ineffaçables une fois l'appareil mis en chauffe.

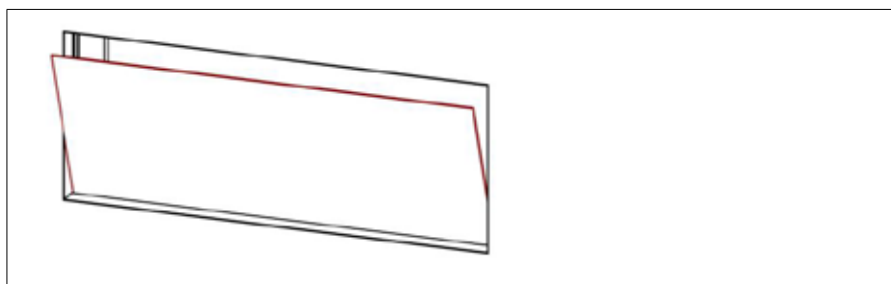

3

2.5 Manipulation de la vitre LORFLAM Grande Vision Plus

Au sommet de la vitre se trouvent des lattes de fixation, ancrées avec des goujons. Desserrez les lattes de fixation en déverrouillant les goupilles. À l'aide d'un tournevis, tournez ces goujons d'un quart de tour vers la gauche pour les déverrouiller. {photo 4}

Appuyez en haut de la vitre pour retirer la latte de fixation d'une manière lisse. Ensuite, soulevez la vitre hors de la rainure inférieure en utilisant la ventouse et laissez-la s'incliner vers l'avant. {photo 5}

Vous pouvez ensuite relever la vitre complètement vers le haut, afin de pouvoir tirer en bas la vitre vers vous pour la retirer. {photo 6}

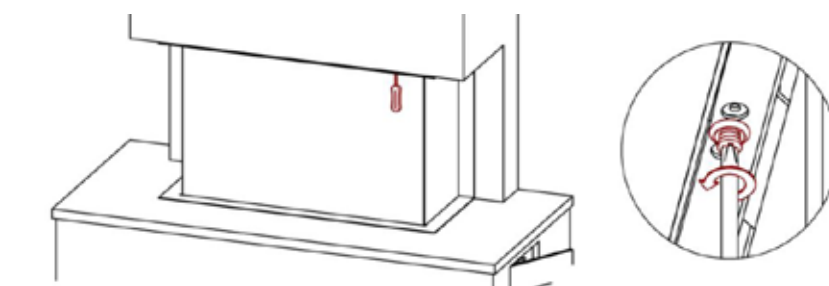

4

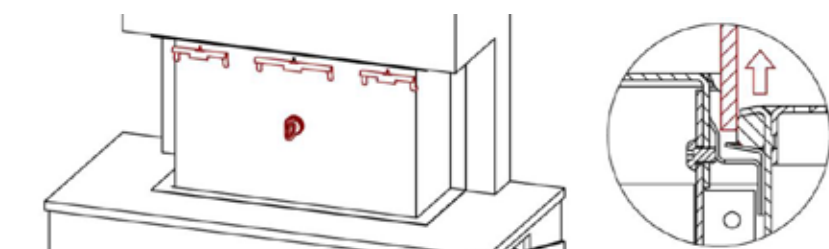

5

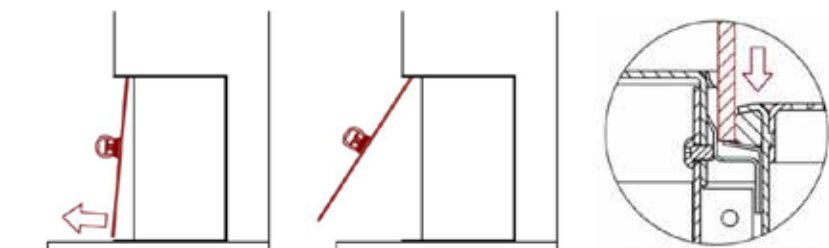

6

3. Entretien

3.1 Entretien courant et saisonnier

Attention : toutes les opérations de nettoyage et d'entretien doivent être effectuées après refroidissement complet de l'appareil.

NETTOYAGE DE LA VITRE

Démonter la vitre de l'appareil en respectant les préconisations suivantes :

Voir rubrique 2.5 et 2.6 manipulation de la vitre.

Pour nettoyer la vitre de l'appareil, nous vous recommandons d'utiliser des produits prévus à cet effet, de préférence sous forme de gel pour éviter des coulures pouvant endommager les cadres de finition. Appliquer le produit sur le chiffon plutôt que directement sur la vitre.

N'employez pas de décapants pour fours : ils dégradent les joints.

Après nettoyage, assurez-vous que la vitre est bien sèche : les résidus fixent les fumées.

ENTRETIEN DES PARTIES MÉTALLIQUES

Nettoyez seulement avec un chiffon sec.

GRILLES DE CONVECTION

Un dépoussiérage des grilles d'entrée et de sortie d'air de convection doit être fait au moins deux fois par an.

Il a pour objectif de maintenir le passage d'air nécessaire au bon fonctionnement de l'appareil.

REPLACEMENT DES JOINTS GAMME GRANDE VISION

- Démontez la vitre de l'appareil en suivant les préconisations suivantes :

Voir rubrique 2.5 et 2.6 manipulation de la vitre,

- Enlever l'ancien joint de son emplacement en tirant dessus, {photo 1}
- Placer le joint neuf dans son emplacement,

ENTRETIEN ANNUEL

L'entretien annuel de l'installation est à effectuer par un professionnel du gaz :

- Contrôler le bon fonctionnement du thermocouple,
- Contrôler l'encrassement des injecteurs, du brûleur et de la veilleuse,
- Contrôler le piézo et la bougie d'allumage,
- Nettoyer le brûleur,
- Contrôler l'étanchéité de l'appareil,
- Contrôler le bon fonctionnement de l'appareil,
- Contrôler le bon fonctionnement du système de sécurité, Nettoyer la veilleuse,
- Contrôler l'alimentation de gaz,
- Contrôler la vacuité du conduit d'évacuation des produits de combustion.

⚠ UTILISER UNIQUEMENT DES PIÈCES D'ORIGINE LORFLAM.



1

3.2 Ramonage

Il est recommandé d'effectuer périodiquement un ramonage des éléments de fumisterie, conformément aux réglementations nationales et locales.

Cette opération est essentielle au bon fonctionnement et à la sécurité de votre installation : faites-la effectuer dans les règles de l'art par un spécialiste à qui vous transmettez la présente notice et demanderez un certificat de ramonage.

DÉMONTAGE DES PARE-FLAMME T45DF GRANDE VISION PLUS

Pour procéder au ramonage, retirez préalablement les 2 pare-flamme : {schéma 1}

- Soulever le pare flamme en acier peint de son logement puis le retirer de biais, {photos 2 & 3}
- Enlever les écrous M5 situés à l'avant et à l'arrière du pare flamme en INOX à l'aide d'une clé de 8, {photo 4}
- Retirer le pare-flamme en INOX de biais.

DÉMONTAGE DU PARE-FLAMME GAMME GRANDE VISION PLUS

Pour procéder au ramonage, retirez préalablement la vitre frontale.

Dévissez les 2 écrous maintenant le pare-flamme puis faire descendre l'avant de ce dernier avant de le retirer. {schéma 5}

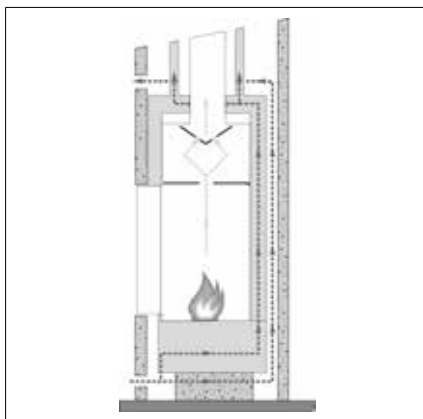

1



3



2



4

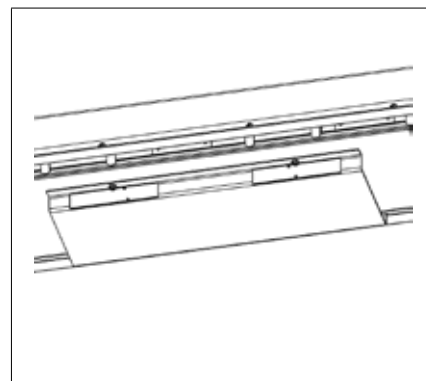

5

3.3 Aide au dépannage récepteur

Problèmes	Causes possibles	Remèdes
Le récepteur émet un long bip pendant l'allumage	Mauvais contact dans le circuit du thermocouple	Restaurer le mauvais contact
Pas de gaz sur la veilleuse pendant l'allumage	Le robinet de gaz est fermé	Ouvrir le robinet de gaz
	L'injecteur de la veilleuse est bouché	Nettoyer ou remplacer l'injecteur de la veilleuse
	La vis de réglage de la veilleuse est fermée	Dévisser la vis de réglage
	Défaut interne dans le bloc à gaz	Remplacer le bloc à gaz
	Boitier de commande défectueux	Remplacer le boitier de commande
	Mauvais câblage	Brancher le câblage
Pas d'étincelle à la veilleuse pendant l'allumage	Câble bougie débranché	Brancher le câble bougie
	Câble bougie endommagé	Remplacer le câble bougie
	Bougie fêlée	Remplacer la bougie
	Distance entre la bougie et la veilleuse trop grande	Ajuster la bougie (distance idéale = 3 mm)
	Boitier de commande défectueux	Remplacer le boitier de commande
La veilleuse ne s'allume pas	Mauvaise transition d'étincelle	Plier la tête de la veilleuse (horizontale ou légèrement inclinée vers le haut)
	Présence d'air dans le tuyau d'arrivée de gaz	Purger le tuyau de gaz
	Veilleuse encrassée	Souffler dans la veilleuse à l'aide d'air comprimé
	Courant d'air sur la veilleuse	Vérifier le joint de la veilleuse, remplacer le joint si nécessaire
La veilleuse s'éteint après l'allumage de l'appareil	Thermocouple brûlé	Remplacer le thermocouple
	Mauvais câblage circuit thermocouple	Rétablir le câblage
	Le thermocouple est mal positionné	Mettre le thermocouple plus profond, ou plier la tête de la veilleuse (horizontale ou légèrement inclinée vers le haut)
	Veilleuse réglée trop petite	Régler la veilleuse, placer éventuellement un injecteur plus grand
	Veilleuse encrassée	Souffler dans la veilleuse à l'aide d'air comprimé
	Électroaimant défectueux	Remplacer l'électroaimant
La veilleuse s'allume, mais pas le brûleur	La vis de réglage de débit est fermée	Dévisser la vis de réglage
	Pression du brûleur insuffisante	Régler correctement la pression du brûleur
	Injecteur bouché	Nettoyer l'injecteur
	Défaut interne dans le bloc à gaz	Remplacer le bloc à gaz
	Boitier de commande défectueux	Remplacer le boitier de commande
Robinet d'arrêt ouvert et immédiatement la veilleuse s'allume	Clapet électroaimant encrassé	Nettoyer ou remplacer l'électroaimant si nécessaire
	Défaut interne dans le bloc à gaz	Remplacer immédiatement le bloc à gaz
Robinet de thermostat fermé, arrivée de gaz au niveau du brûleur	Clapet du thermostat encrassé	Remplacer immédiatement le bloc à gaz
	Défaut interne dans le bloc à gaz	Remplacer immédiatement le bloc à gaz

3.3 Aide au dépannage récepteur (suite)

Problèmes	Causes possibles	Remèdes
Flammes trop petites	Pression d'alimentation trop basse	Contrôler la pression d'alimentation
	Pression du brûleur trop basse	Régler correctement la pression du brûleur
	Injecteur encrassé	Nettoyer l'injecteur
	Type de gaz inadapté	Contrôler le type de gaz (laque rouge = gaz naturel, laque verte = propane)
Pas de mode "grande flamme"	Bloc gaz mal réglé	Régler correctement le bloc gaz
	Boitier de commande défectueux	Remplacer le boitier de commande
	Défaut interne bloc à gaz	Remplacer le bloc à gaz
	Mauvais contact dans le récepteur	Remplacer le récepteur
Longues flammes jaunes + suie	Brûleur encrassé	Souffler dans le brûleur à l'aide d'air comprimé
	Mauvais type de gaz	Contrôler le type de gaz (laque rouge = gaz naturel, laque verte = propane)
Sifflement durant le fonctionnement	Bavure dans l'injecteur	Ébavurer l'injecteur
	Position minimale réglée de façon incorrecte (résonance)	Régler correctement la position minimale
Rebrûlage de l'appareil (flamme à l'injecteur principal)	Soudure du brûleur fêlée	Remplacer le brûleur
	Brûleur bouché	Nettoyer/Remplacer le brûleur
	La vis de réglage de la position minimale est fermée	Régler correctement la position minimale
Explosion lors de l'allumage	La vis de réglage de la position minimale est fermée	Dévisser la vis de réglage
	Veilleuse encrassée/mal positionnée	Nettoyer/régler la veilleuse
	Bouchage du brûleur	Nettoyer le brûleur à l'aide d'air comprimé
L'appareil s'éteint complètement	Thermocouple mal positionné	Plier un peu le thermocouple ou réajuster la veilleuse Nettoyer la veilleuse
	Faux contact dans le circuit du thermocouple	Réparer le faux contact
	Joint de veilleuse endommagé	Remplacer le joint de la veilleuse
	Pression du brûleur trop grande	Régler la pression du brûleur de façon correcte
	La vitre ne ferme pas suffisamment	Placer la vitre de façon correcte
	Système de conduits concentriques pas installé conformément aux instructions d'installation	Contrôler le système de conduits concentriques + adapter selon les instructions d'installation
	Fuite dans le système de conduits concentriques	Contrôler le système de conduits concentriques
Lors de l'allumage de la veilleuse immédiatement du gaz sur le brûleur principal	Défaut interne du bloc à gaz	Remplacer immédiatement le bloc à gaz
Pas de flammes dans les coins, ou flammes flottantes	Les gaz de combustion ne peuvent pas s'échapper	Contrôler le système de conduits concentriques
	La fenêtre ne ferme pas suffisamment	Placer la fenêtre de façon correcte

3.3 Aide au dépannage récepteur (suite)

Problèmes	Causes possibles	Remèdes
Émetteur sur OFF, mais l'appareil fonctionne toujours	Vanne de gaz encrassée	Remplacer immédiatement le bloc à gaz
	Mauvaise communication entre l'émetteur et le récepteur	voir point " la télécommande ne contrôle pas l'appareil "
La télécommande ne contrôle pas l'appareil	Récepteur défectueux	Remplacer le récepteur
	Pas de reconnaissance entre la télécommande et le récepteur	Exécuter procédure LEARN
	Batterie (presque) vide	Remplacer les batteries
	Télécommande défectueuse	Remplacer la télécommande
	Défaut d'un autre système RF (Ex: internet sans fil, baby phone console de jeux, baffles sans fil, station météorologique sans fil...)	Trouver la source du défaut et l'éliminer
	La télécommande est hors de portée du récepteur	Approcher la télécommande de l'appareil
Le ventilateur ne fonctionne pas	Pas d'alimentation électrique	Vérifier si l'appareil est connecté sur une prise, s'il y a du courant sur la prise, contrôler si le terminal vert est bien branché
	Mauvais câblage	Vérifier le câblage + ajuster
	Moteur/ventilateur encrassé	Nettoyer si possible, sinon remplacer
	Défaut moteur du ventilateur	Remplacer le ventilateur
	Commande ventilateur défectueuse	Remplacer la commande ventilateur
Le ventilateur tourne qu'à une vitesse	Moteur/ventilateur encrassé	Nettoyer si possible, sinon remplacer
	Commande ventilateur défectueuse	Remplacer la commande ventilateur
Le ventilateur continue à souffler	Le ventilateur souffle de l'air froid	Appuyer sur le bouton Reset
	Extinction accidentelle de la veilleuse	Rallumer la veilleuse
	Interrupteur de fin de course pas actionné lors de la transition vers le mode veilleuse	Lors de la transition vers le mode de veilleuse rester appuyer sur le bouton jusqu'à arrêt du moteur
Le ventilateur fait du bruit	Moteur/ventilateur encrassé	Nettoyer si possible, sinon remplacer
	Roulements ou rotor usagé	Remplacer le ventilateur
L'appareil bascule sur la position pilote. Cela indique que le récepteur est surchauffé	La porte n'est pas correctement fermée	Placer la porte de façon correcte
	Les ouvertures de ventilation sont obstruées	Libérer les ouvertures de ventilation
	Ventilateur défectueux	Remplacer le ventilateur
	Ventilateur bloqué	Libérer le ventilateur
	Le ventilateur tourne trop lentement à cause de la pollution	Nettoyer si possible, sinon remplacer
Le récepteur est fondu	La porte n'est pas correctement fermée	Placer la porte de façon correcte
	Étanchéité entre porte et chambre de combustion endommagée	Changer le joint de porte
	Le ventilateur ne fonctionne pas	voir point " le ventilateur ne fonctionne pas " plus haut
Appareil fonctionne avec des flammes bleues courtes	Régulation d'air pas installée correctement	Régler la régulation d'air
	Trop peu de gaz dans l'appareil	Contrôler la pression d'alimentation et pression du brûleur

3.3 Aide au dépannage récepteur (suite)

Problèmes	Causes possibles	Remèdes
Flammes trop jaunes	Set de bûches mal placé	Placer le set de bûches correctement (voir photos rubrique 3.7 notice installation)
	Trous d'aération mal réglés	Régler les trous d'aération (air primaire) de façon correcte
	Brûleur encrassé	Nettoyer le brûleur à l'aide d'air comprimé
L'appareil ne s'allume pas facilement	Position minimale mal réglée	Régler la position minimale de façon correcte
	Veilleuse encrassée/mal positionnée	Nettoyer/régler la veilleuse
	Veilleuse encombrée	Libérer la veilleuse
	Set de bûches mal placé	Placer le set de bûches correctement (voir photos rubrique 3.7 notice installation)
	Trous d'aération brûleur bouchés	Nettoyer le brûleur à l'aide d'air comprimé
La vitre s'encrasse après un certain temps de fonctionnement	Mauvais type de gaz (gaz naturel - propane)	Vérifier type de gaz (laque rouge = gaz naturel, laque verte = propane)
	Brûleur encrassé	Nettoyer le brûleur à l'aide d'air comprimé
	Pression d'alimentation et/ou du brûleur trop grande(s)	Contrôler les pressions
	Set de bûches mal placé	Placer le set de bûches correctement (voir photos rubrique 3.7 notice installation)
Brûleur fait un bruit sourd en position minimale	Décoration mal disposée	Arranger la décoration
	Position minimale réglée trop petite	Augmenter la position minimale

3.4 Codes d'erreur

Code d'erreur	Durée d'affichage	Indicateurs	Causes possibles
F04	4 sec.	<ul style="list-style-type: none"> Absence de flamme pilote pendant 30 sec. NOTE: Après 3 séquences d'allumage échouées, F06 apparaît. 	<ul style="list-style-type: none"> Absence d'approvisionnement en gaz Air dans la ligne d'approvisionnement pilote Absence d'étincelle Polarité inversée dans le câblage du thermocouple
F06	4 sec.	<ul style="list-style-type: none"> 3 séquences d'allumage échouées dans 5 min. Le feu ne répond pas, absence de pilote. 	<ul style="list-style-type: none"> Absence d'approvisionnement en gaz Air dans la ligne d'approvisionnement pilote Absence d'étincelle Polarité inversée dans le câblage du thermocouple Vérifier l'orifice pilote correct
F07	Jusqu'à ce que les batteries soient remplacées	<ul style="list-style-type: none"> L'icône de la batterie clignote sur l'écran de la télécommande 	<ul style="list-style-type: none"> Batterie faible dans la télécommande
F09	4 sec.	<ul style="list-style-type: none"> Le feu ne répond pas Absence de contrôle électronique du feu 	<ul style="list-style-type: none"> Le bouton à flèche descendante n'a pas été enfoncé pendant le couplage Récepteur et télécommande ne sont pas synchronisés
F46	4 sec.	<ul style="list-style-type: none"> Le feu ne répond pas Réponse intermittente Absence de contrôle électronique du feu 	<ul style="list-style-type: none"> Absence ou mauvaise connexion entre le récepteur et la télécommande Absence de courant au récepteur (batterie épuisées) Basse portée de communication (adaptateur secteur défectueux, la télécommande ne communique pas avec le récepteur)

4. Garantie & recyclage LORFLAM

4.1 Conditions et fonctionnement de la garantie

LORFLAM est confiant dans la qualité de ses produits : ceux-ci sont fabriqués avec le plus grand soin pour vous apporter un maximum de confort et de sécurité pendant de nombreuses années.

Si malgré notre attention un produit LORFLAM s'avère défectueux, nous nous engageons à y remédier dans les meilleures conditions de délai.

La garantie commerciale LORFLAM concerne tout utilisateur d'un appareil LORFLAM. **Elle prend cours à la date de la facture de vente originale du revendeur à l'acheteur et devient effective à l'issue de l'intégralité du paiement de l'appareil.**

DURÉE DE LA GARANTIE

Sans préjudice de la garantie des vices cachés, la garantie commerciale des produits de fabrication LORFLAM est de :

- 5 ans sur le corps de foyer,
- 3 ans sur les composants métalliques d'origine,
- 2 ans sur les composants électroniques,

à compter de la date de livraison à l'utilisateur final, couvrant la non conformité des produits à la commande et tout vice caché provenant d'un défaut de matière, de conception ou de fabrication affectant les produits livrés et les rendant impropres à l'utilisation.

Seule la facture originale acquittée de vente établie par le revendeur à l'acheteur final est valable comme preuve pour la garantie.

Le remplacement des produits ou pièces défectueux n'a pas pour effet de prolonger la garantie originelle.

COUVERTURE DE LA GARANTIE

Votre appareil LORFLAM est garanti contre les défauts de fabrication et les défauts de peinture sur les parties extérieures visibles du foyer.

La fourniture de la preuve de défaut ou de vice caché incombe à l'acheteur.

La garantie ne couvre pas notamment :

- Les pièces d'usure (ex : joints...) qui nécessitent d'être remplacés régulièrement en usage normal,
- La vitre,
- Les dommages causés au foyer et les défauts de fonctionnement dus à une installation non conforme, à une utilisation anormale ou non conforme aux instructions du manuel d'utilisation, à un manque d'entretien, à des conditions locales telles que des problèmes de tirage ou de défaillances liés à un conduit défectueux, à une cause extérieure telle qu'inondation, foudre, incendie,
- Les dégâts causés par une installation défectueuse, une surchauffe ou l'utilisation d'un combustible inapproprié.

La garantie est limitée à l'échange des éléments reconnus défectueux, à l'exclusion des frais liés au remplacement, dommages et intérêts. Les pièces fournies en remplacement sont garanties pour la période de garantie restant à courir.

4.2 Conditions de mise au rebut

Les appareils de la gamme GRANDE VISION sont fabriqués de matériaux recyclables et de matériaux non recyclables.

Les pièces fabriquées en matériaux recyclables (fonte, inox, acier) doivent être mises au recyclage de façon responsable en respectant les réglementations locales.

La vitre est à jeter parmi les déchets ménagers.

Tous les éléments électroniques (câble, carte électronique, télécommande, moteur, etc...) ne sont pas recyclables et ne doivent pas être mis au rebut avec les autres déchets ménagers.

LORFLAM

INSERTS GAZ



GROUPE
QAELI

contact@lorflam.com

4 avenue de Kergroise
Rond-Point de l'Écosse
56100 LORIENT

www.lorflam.fr